



Hoeflon C1e



21 mtr.

30 mtr.

9 tonner

39 mtr.

Auto laadkraan

C30

C10

C6

C1e

Multitool

CARRIER

GLASROBOT

MEER DAN VERREIKERS

Belangrijkste specs

- **Pick en carry**
- **Volledig elektrisch aangedreven**
- **De meest compacte minikraan**
- **Maximale capaciteit met minimaal gewicht**
- **Afneembare ballast**



Compact tot de max

Klanten van Scheepens noemen de compactheid en wendbaarheid de absolute pluspunten van de C1e.

De C1e is met haar kleine afmetingen gemakkelijk te transporteren. Manoeuvreren in krappe ruimtes kost met deze machine geen moeite. Daarnaast kan de kraan zo in een lift worden gezet. Dit is handig op de bouwplaats en bij industriële omgevingen.







CO₂ neutraal!

100% Elektrisch

De Hoeflon C1e is een volledig elektrische minihijskraan. Dat betekent CO₂ neutraal werken. Op steeds meer plekken is dit een harde eis.

Een minihijskraan is uitermate geschikt voor volledig elektrisch werken, want een minihijskraan werkt vaak binnen of naast een gebouw waar stroomvoorziening is. Er zijn ook plekken waar geen stroom aanwezig is. Gelukkig beschikt de markt over mobiele energie-opslagsystemen die u tijdelijk voorzien van stroom.



Op pad

Van A naar B met de Hoeflon C1e

Kleine krachtpatser. Dat is de C1e met 1.030 kg absoluut te noemen. De kraan is te vervoeren met een standaard bedr fsbus. De C1e haalt de maximale capaciteit uit een 1-tons minih kraan.

Door haar compacte omvang komt de C1e overal gemakkelijk tussendoor. De kraan is slechts 1,70 m lang, 70 cm breed, en heeft een hoogte die terug te brengen is naar 1,36 m. Daarom zijn smalle doorgangen geen enkel probleem. Of u nu een raam op de eerste verdieping plaatst of een onderhoudsklus doet in een fabriek; de C1e verzorgt dit tot in de puntjes.

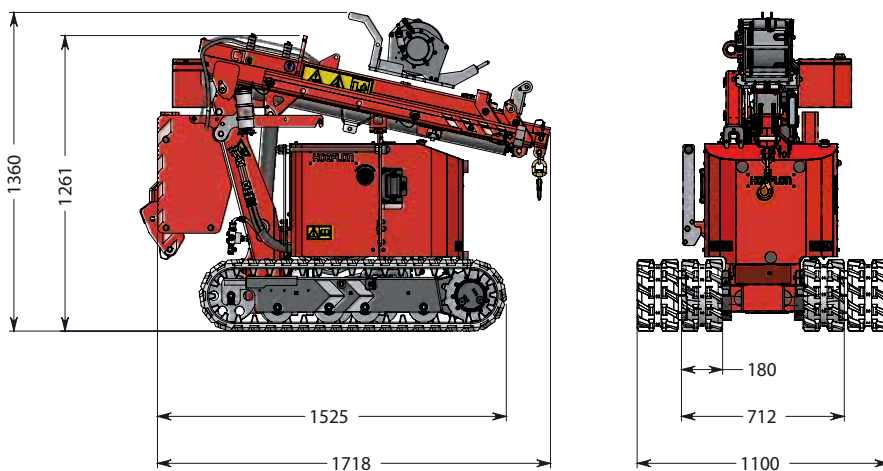



Aan het werk

Heffen en hijsen



Versteldeel met handarm

Het versteldeel met handarm wordt gebruikt als een jib in de mast. Dit versteldeel heeft een capaciteit van 500 kg. De handarm gebruikt u bijvoorbeeld bij het plaatsen van glas. Dat gaat uiterst voorzichtig dankzij de rubberen kop. Het eigen gewicht van het 30-gradendeel met handarm is 17 kg.



Lierkabel en liergewicht

De C1e heeft een lierkabel met een lengte van 25 m. De capaciteit van de lier is 500 kg.

In de opbergkist zit het liergewicht. Het liergewicht weegt 2,5 kg.



Hoeflon C1e

⚙️ BASIS GEGEVENS C1e

📏	Capaciteit kraan	500 kg
↑	Hijshoogte	5,5 mtr. met fly-jib
📦	Transportstand lxbxh	1,7 x 0,72 x 1,40 mtr.
➔	Gieklucht	4,5 mtr. met fly-jib
📦	Eigen gewicht	1050 kg
📦	Gewicht zonder ballastgewicht	750 kg (300 kg)
🔊	Rupsen	non-marking
📦	Lierkabel max. capaciteit	500 kg



Afmetingen kop

De C1e heeft een compacte lierkop.
Hierdoor is het goed mogelijk om in
beperkte ruimtes te werken.

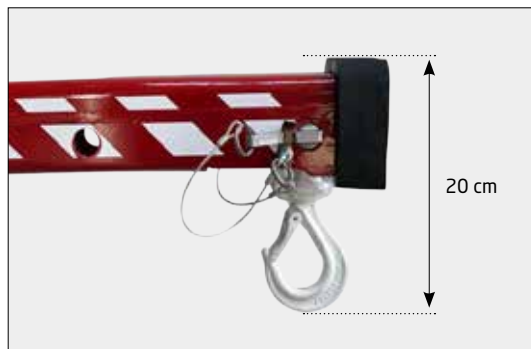

Hijspunt

De kraan beschikt over één hijspunt om de
kraan in transportstand te hijsen.

Werklampen

De C1e beschikt standaard over een
werklamp op de mast.

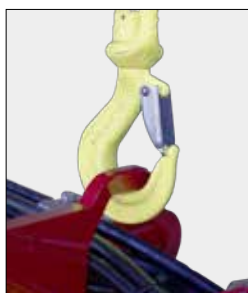

Lierkop en versteldeel

Aan de zijkant van de ballast is ruimte om de lierkop en het versteldeel op te hangen.

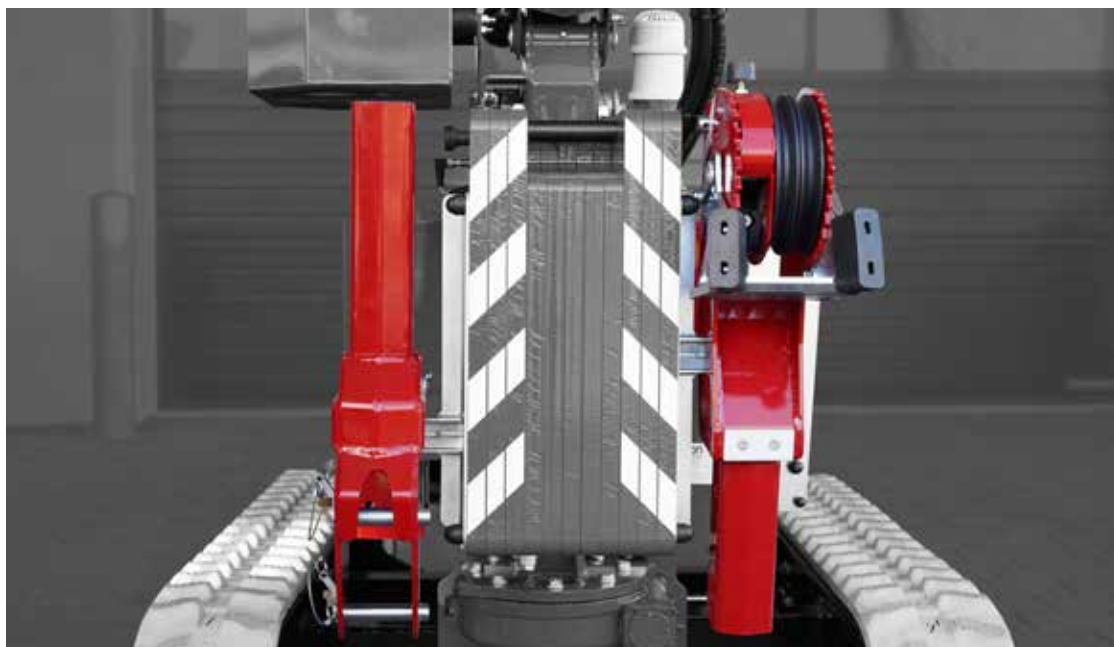

Hoeflon Cle







Ballast in- en uitschuifbaar

De ballast is manueel in- en uitschuifbaar. De capaciteit van de kraan neemt toe als de ballast is uitgeschoven. De kraan weet zelf of de ballast in- of uitgeschoven is.



Ballast afneembaar

De C1e kan zijn eigen ballast afnemen. Hierdoor is het mogelijk om het gewicht van de kraan te verlagen met 300 kg. Hierdoor is het mogelijk om de C1e in elke lift te plaatsen.









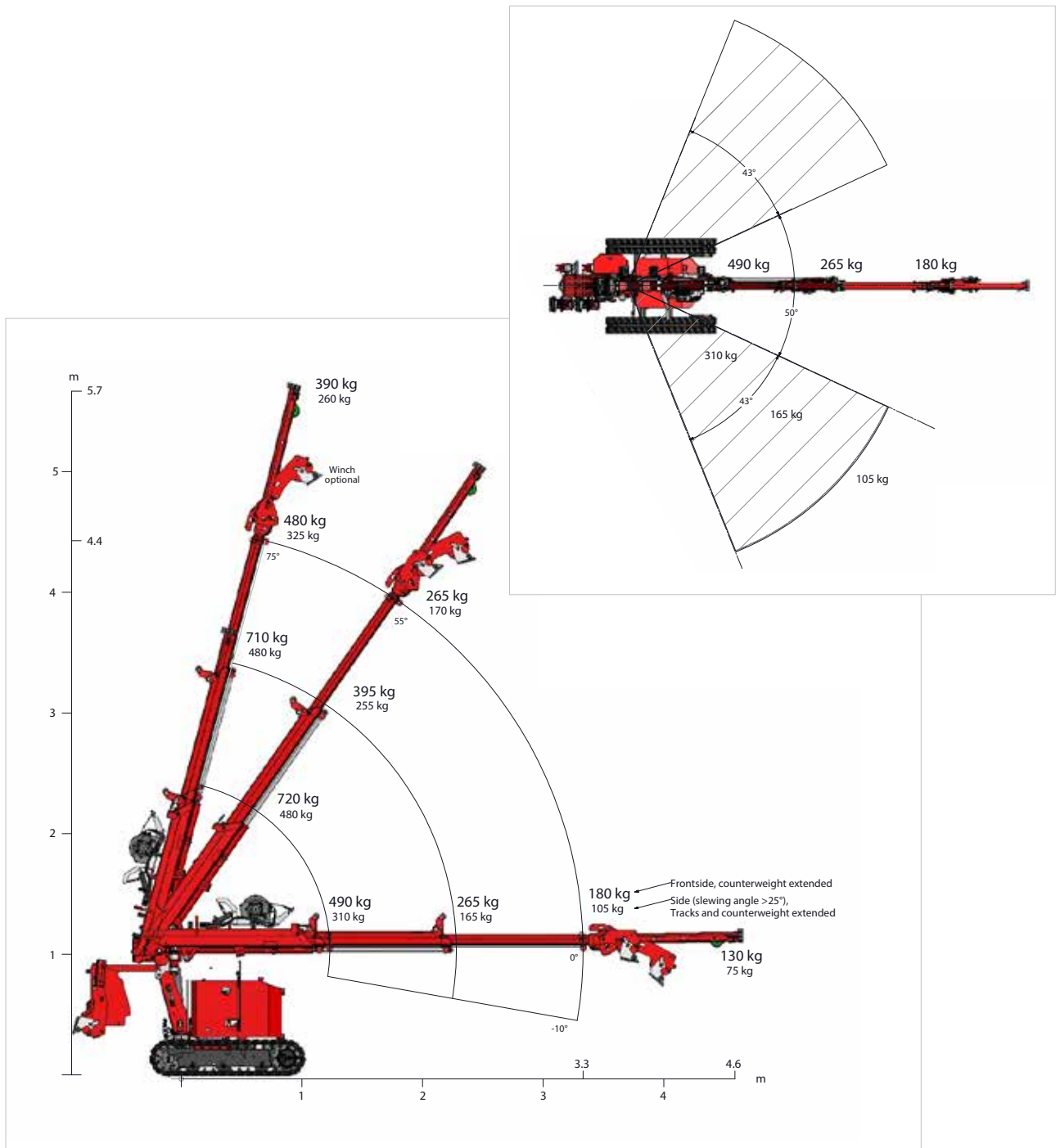



Technische specificaties

Lasttabellen







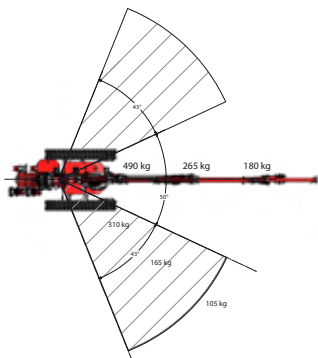
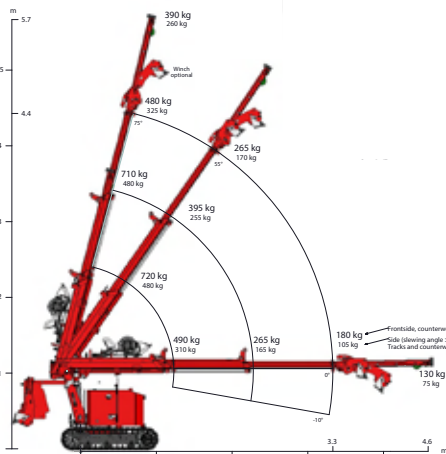





C1e

 Capaciteit kraan	500 kg
 Hijshoogte	5,5 mtr. met fly-jib
 Transportstand lxbxh	1,7 x 0,72 x 1,40 mtr.
 Gieklucht	4,5 mtr. met fly-jib
 Eigen gewicht	1050 kg
 Gewicht zonder ballastgewicht	750 kg (300 kg)
 Rupsen	non-marking
 Lierkabel max. capaciteit	500 kg



C6e

 Capaciteit kraan	3000kg
 Hijshoogte	15,5 mtr. met fly-jib 21 mtr.
 Transportstand lxbxh	2,95 x 0,78 x 1,86
 Gieklucht	9,0 mtr. met fly-jib 13,5 mtr.
 Eigen gewicht	2900 kg
 Gewicht zonder ballastgewicht	2300 kg (600 kg)
 Gewicht zonder ballast + fly-jib	2150 kg (600 + 150 kg)
 Rupsen	non-marking
 Fly-jib capaciteit	900 kg
 Lierkabel capaciteit	1000 kg
 Lierkabel max. capaciteit	3200 kg

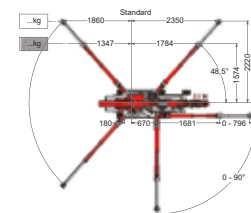
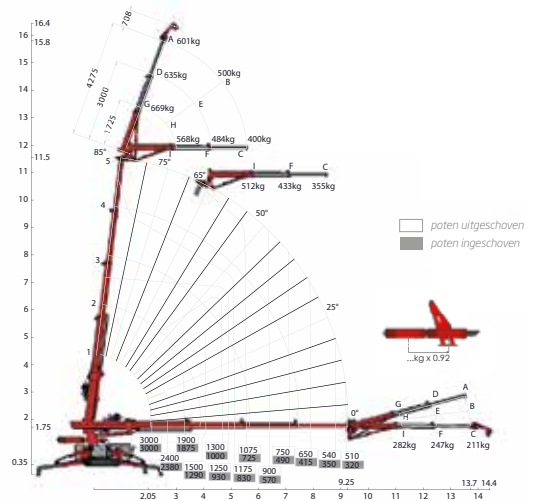

MEER DAN VERREIKERS

SCHEEPENS



WIJ PAKKEN HET OP



WWW.SCHEEPENS.INFO

Scheepens Verreikers • Ysselsteyn • 0478 700 575